

230_{VAC}24_{VDC}

BOB30M

BOB3024E

LINÉAIRES À VIS SANS FIN

engrenages FACE brevetés
mécanique totalement en métal
réduction et vis mère en bronze
clé de déverrouillage personnalisée

jusqu'à 3,0 m



CENTRALES DE COMMANDE:

BOB30M	—	BRAINY HEADY
BOB30ME	—	BRAINY
BOB3024E	—	BRAINY24+ BRAINY24 HEADY24

BENINCA

100%
Made in Italy



Motoréducteur fiable, silencieux et rapide à installer, grâce aux 2 butées mécaniques réglables en ouverture et fermeture. Disponible dans les versions 230 Vac et 24 Vdc. Vis roulée à section sphérique Ø 20 mm. Déverrouillage par le haut facile d'accès.

230 Vac

- Motoréducteur électromécanique autobloquant 230 Vac
- Le dispositif encodeur dans la version BOB30ME garantit une sécurité anti-écrasement et une précision maximale lors de la manœuvre du portail

24 Vdc | usage intensif

- Motoréducteur électromécanique autobloquant 24 Vdc pour usage intensif avec encodeur
- Le dispositif encodeur garantit une sécurité et une précision maximale lors de la manœuvre du portail
- Dispositif anti-écrasement avec détection ampérométrique
- Possibilité de fonctionnement sur batteries

www.beninca.com

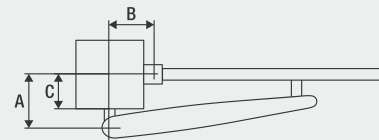
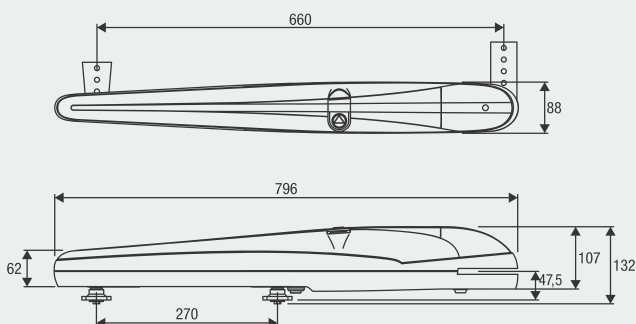

A (mm)	B (mm)	C (mm)
105-135	115-135	50-80

KITS COMPLETS



MOTEURS



CENTRALE



PHOTOCELLULES



FEU CLIGNOTANT



SÉLECTEUR À CLÉ



ÉMETTEUR

KBOB30M	2x BOB30M	1x HEADY	1x PUPILLA.R	1x LAMPI.LED	1x TOKEY	1x TO.GO2VA
KBOB30ME	2x BOB30ME	1x BRAINY	1x PUPILLA.R	1x LAMPI.LED	1x TOKEY	1x TO.GO2VA
KBOB3024E	2x BOB3024E	1x BRAINY24-SW**	1x PUPILLA.R	1x LAMPI24.LED	1x TOKEY	1x TO.GO2VA

** Avec transformateur électronique et chargeur de batterie

BENINCA

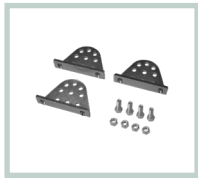
**B.SR**

Étriers multiposition à visser pour un motoréducteur.

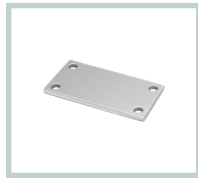
**B.P**

Plaque à visser.

**BOB.SL**

Rallonge postérieure pour les modèles de la série BOB30, pour une augmentation des performances pouvant aller jusqu'à 15% (voir tableau p. 30) et pour les installations dans un espace réduit.

**DU.V96**

Serrure électrique 12 Vac/dc verticale fournie avec platine de butée et double cylindre. Permet le déblocage intérieur/extérieur.

**DU.V90**

Serrure électrique 12 Vac/dc horizontale fournie avec platine de butée et double cylindre. Permet le déblocage intérieur/extérieur.

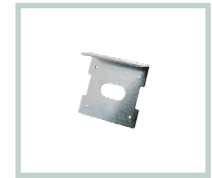
**DU.9990**

Plaque auvent pour DU.V90.

**E.LOCK**

Serrure électrique 230 Vac verticale fournie avec platine de butée.

**E.LOCKSE**

Cylindre prolongé pour serrure électrique E.LOCK. Permet de déblocuer de l'extérieur les portails d'une épaisseur de 55 mm max.

**CABLE.24E**

Câble à 5 fils (2 pour le moteur, 3 pour l'encodeur) pour le raccordement du dispositif encodeur dans les versions 24 Vdc. L = 100 m.

**ID.TA**

Tableau de signalisation.

**IRI.TX4VA**

Émetteur 4 canaux avec codage Advanced Rolling Code et Rolling Code.

**IRI.TX4AK**

Émetteur 4 canaux avec codage Advanced Rolling Code et Code Fixe.

**IRI.LAMP**

Feu clignotant blanc à alimentation universelle, 20-255 Vac avec antenne intégrée.

**IRI.KPAD**

Digicode anti-vandale à pile fonctionnement sans fil, avertisseur sonore et touches rétro-éclairées. Triple codage : Advanced Rolling Code, Rolling Code et Code Fixe. 254 codes PIN mémorisables.

**IRI.CELL**

Deux capots métalliques anti-vandale pour photocellules PUPILLA/PUPILLA.R, constitué d'une robuste coque frontale et d'un fond entièrement avec vis cachées. Permet de maintenir une orientation à 180°.

**PUPILLA**

Paire de photocellules orientables à 180°. Possibilité de synchronisation jusqu'à 4 paires, alimentation 24 Vdc. Facilité de réglage à l'aide d'un LED qui signale l'alignement optimal. Très compact : 36x110x35 mm

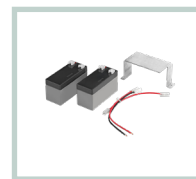
**BRAINY24.CB-SW**

Accessoire avec batteries 1,2 Ah et support.

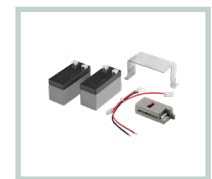
**BRAINY24.CB**

Accessoire équipé d'un chargeur de batteries CBY.24V, batteries 1,2 Ah et support correspondant.

AUTOMATISMI BENINCA SpA • Via del Capitello, 45 • 36066 Sandrigo (VI) ITALY • T +39 0444 751030 • sales@beninca.com

DONNÉS TECHNIQUES	BOB30M*	BOB30ME*	BOB3024E*
Alimentation de réseau	230 Vac (50-60Hz)	230 Vac (50-60Hz)	230 Vac (50-60Hz)
Alimentation moteur	230 Vac	230 Vac	24 Vdc
Courant max. absorbé	1,8 A	1,8 A	5,5 A
Puissance maximum	2300 N	2300 N	1800 N
Temps d'ouverture	18"	18"	9" - 21"
Cycle de travail	30%	30%	usage intensif
Course standard	270 mm	270 mm	270 mm
Course max.	325 mm	325 mm	325 mm
Degré de protection	IP44	IP44	IP44
Encodeur	NON	OUI	OUI
Temp. de fonctionnement	-20°C /+50°C	-20°C /+50°C	-20°C /+50°C
Longueur max vantail	3 m	3 m	3 m
Poids	8,5 kg	8,5 kg	8 kg
Nb moteurs par palette	50	50	50
Poids du Kit	19,6 kg	20,5 kg	20,7 kg
Nb Kits par palette	18	18	18

* Disponible en 115 Vac